

IMMAGINI DI PRODOTTO

CONTROTELAIO LEGNO ALLUMINIO



SCHEDA TECNICA

CONTROTELAIO LEGNO ALLUMINIO

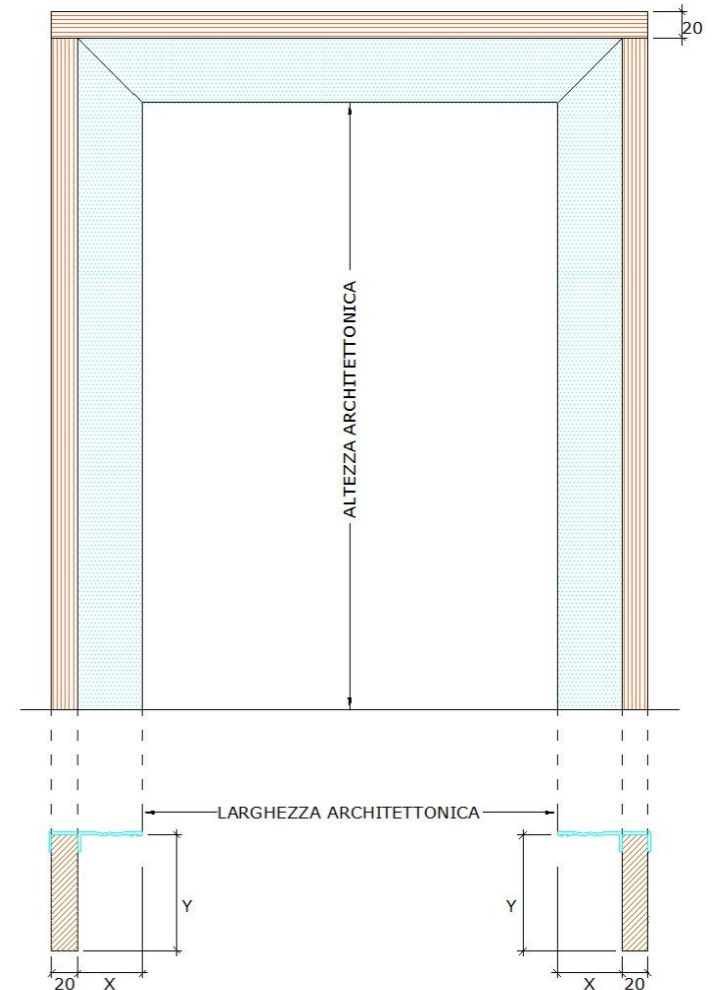
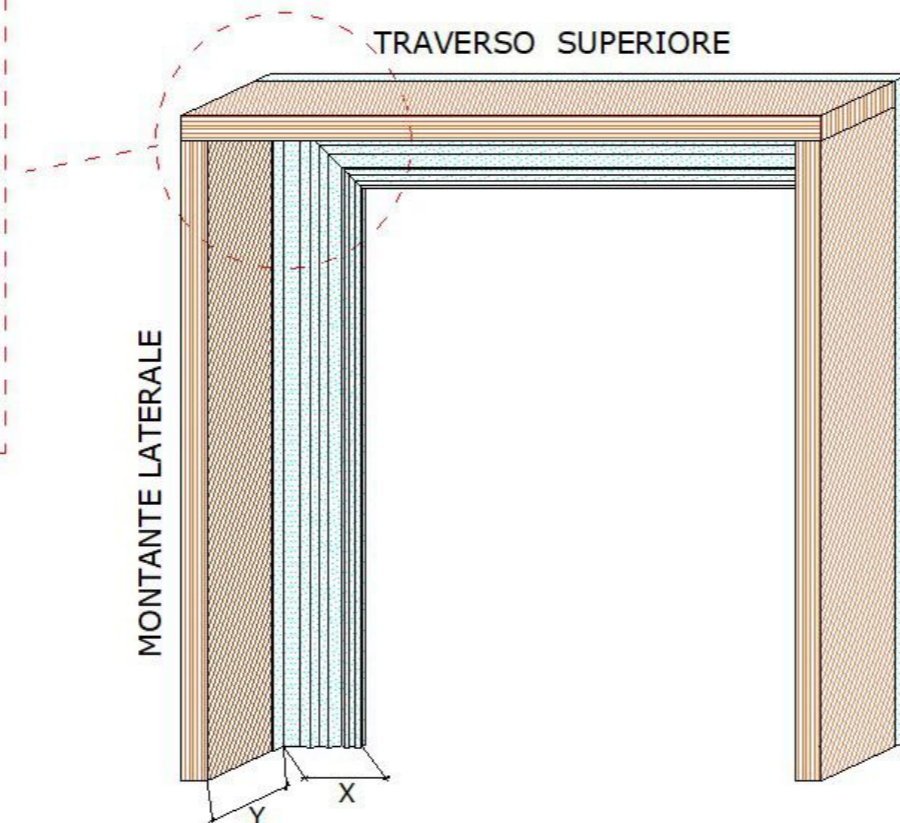
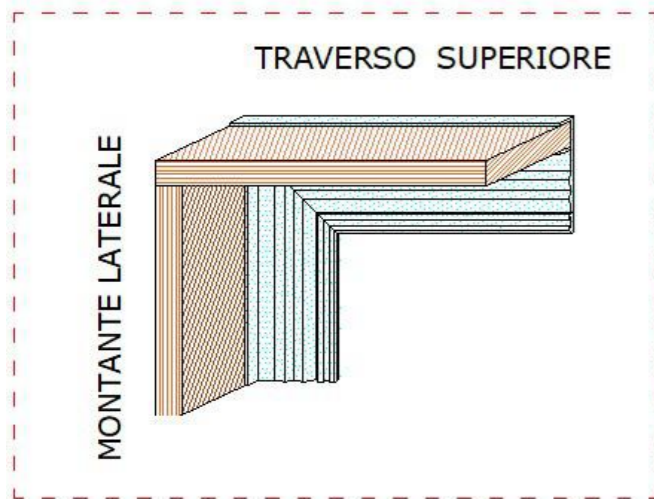

TIPOLOGIE DI STRUTTURA DEL TELAIO

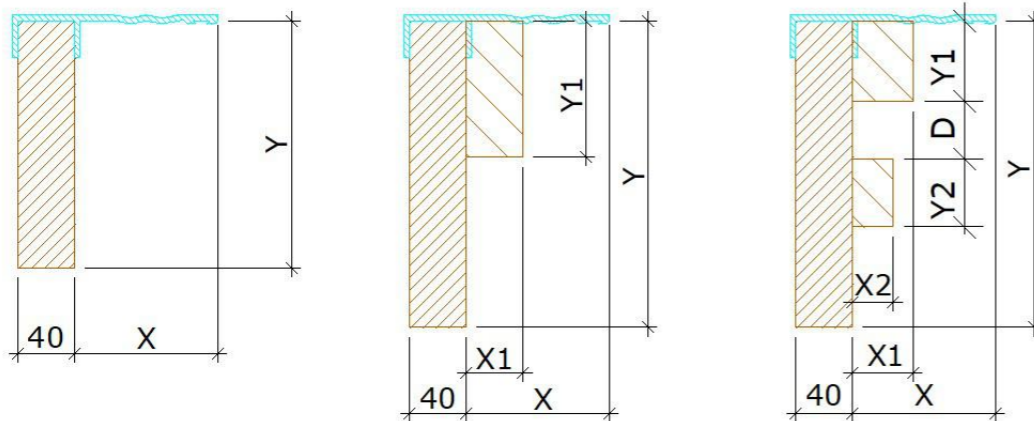

MONTANTE E BATTENTE CON TAPPI COMPENSATORI

Battuta X standard in alluminio 20-30-40-50-55 mm. Con maggiorazione 60-70-80mm e con battuta X superiore 80mm verrà realizzato in lamiera zincata.

TIPOLOGIE DI SMUSSO

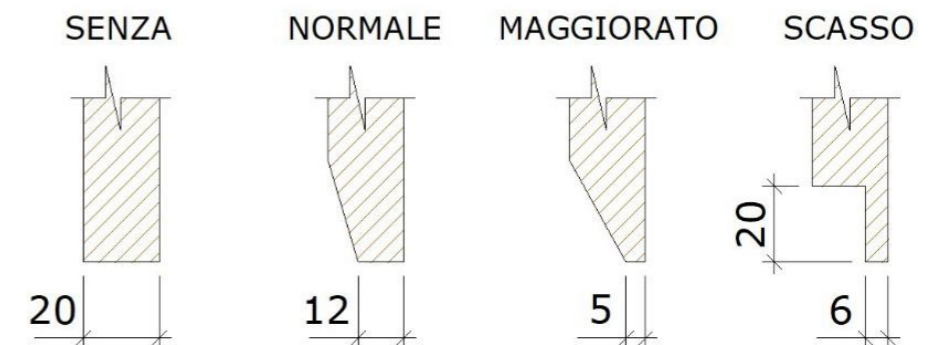

Unità misura in millimetri.
Rappresentazione non in scala

INSTALLAZIONE

CONTROTELAIO LEGNO ALLUMINIO

TIPOLOGIE FISSAGGIO CONTROTELAI LEGNO - ALLUMINIO

Con fissaggio meccanico

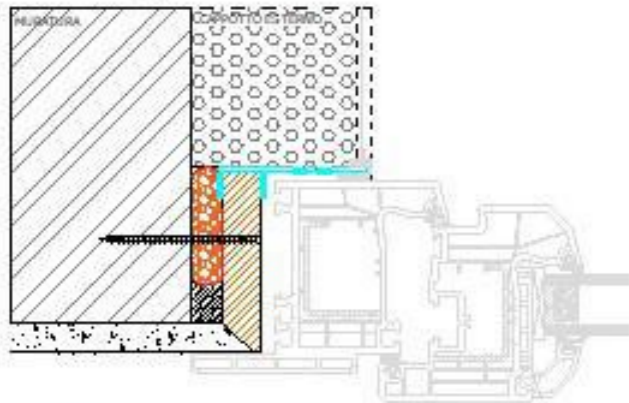

La lunghezza della vite va dimensionata a seconda del materiale su cui si fissa il controtelaio (vedi 2a tavolozza posa). Per fissaggio controtelaio finestra usare nr. 4 viti per lato, per fissaggio controtelaio portafinestre usare nr.5 viti per lato. Viteria opzionale.

Con fissaggio zanche a battere

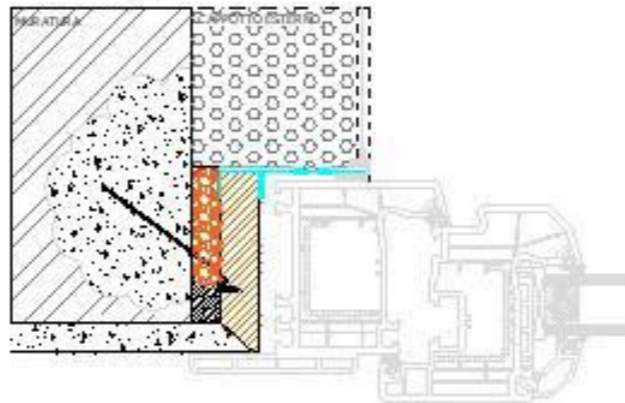

Per il fissaggio del controtelaio usare nr.3 zanche per lato, per fissaggio controtelaio portafinestre usare nr. 4 zanche per lato. Zanche preinstallate.

Con fissaggio zanche rinforzate

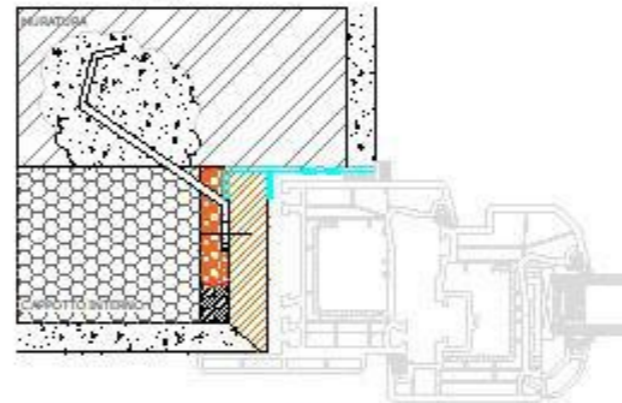

Per fissaggio controtelaio usare nr.3 zanche rinforzate per lato, per fissaggio controtelaio portafinestre usare nr.4 zanche rinforzate per lato. Fornite sfuse STD o Montate opzionale.

Con fissaggio staffa ad "L"

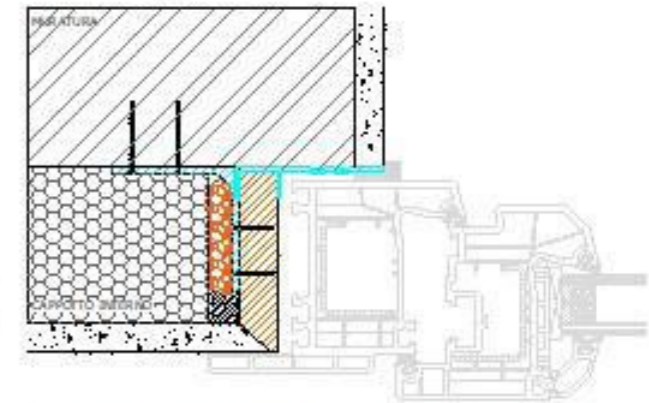

Per fissaggio controtelaio finestra usare nr.3 staffe per lato, per fissaggio controtelaio portafinestre usare nr.4 staffe per lato. Fissare la staffa al controtelaio con nr.3 viti 4x25. Le staffe possono essere fornite sfuse STD o Montate opzionale.

TAGLIO TERMICO INFERIORE BANCALE

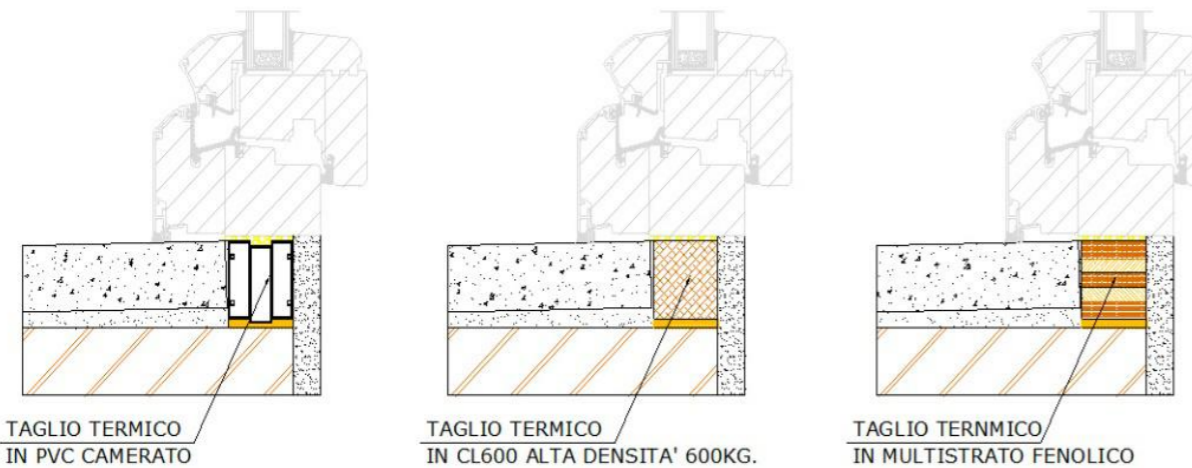

TAGLIO TERMICO IN PVC CAMERATO

TAGLIO TERMICO IN CL600 ALTA DENSITA' 600KG.

TAGLIO TERMICO IN MULTISTRATO FENOLICO

FISSAGGIO TAGLIO TERMICO INFERIORE BANCALE

Salvo diverse indicazioni il fissaggio sarà a carico del committente.

Utilizzare nr.1 Vite/Zanca/Staffa nelle seguenti modalità:

- Per larghezza architettonica fino a 1000mm nr.2 fissaggi centrali
- Per larghezza maggiore di 1000mm nr.1 fissaggio ogni 500mm

STAFFE/ZANCHE RINFORZATE PER FISSAGGIO CONTROTELAIO

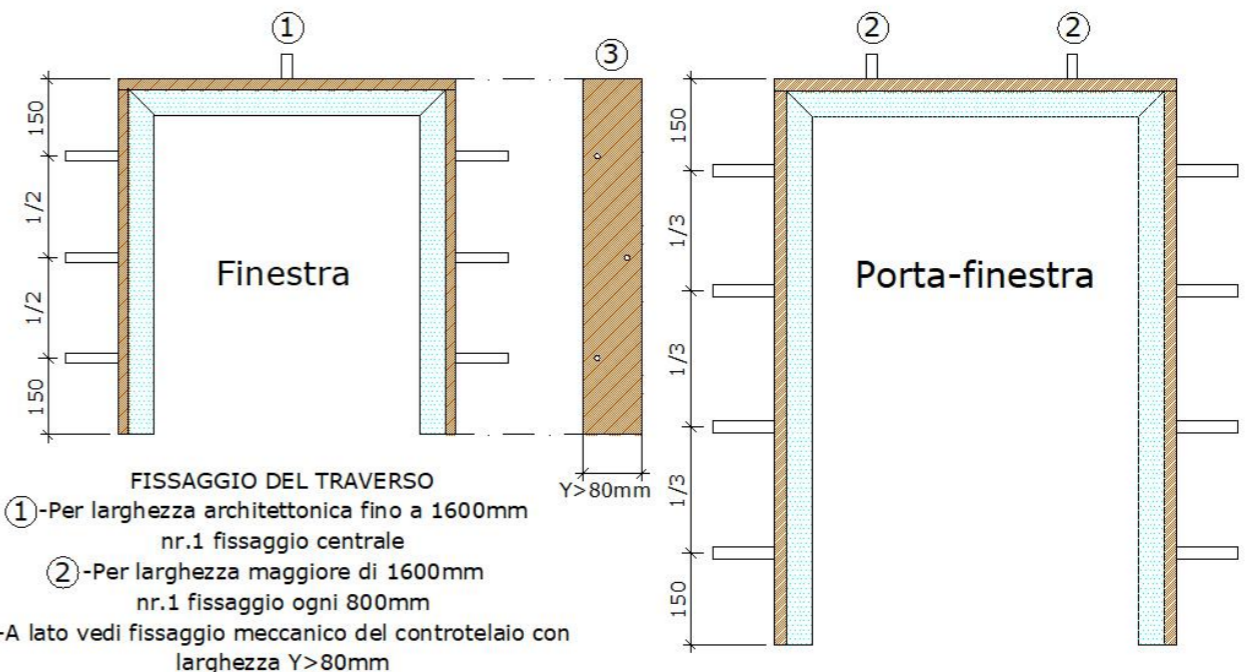

INSTALLAZIONE

CONTROTELAIO LEGNO ALLUMINIO

TIPOLOGIE NODO PRIMARIO CONTROTELAI LEGNO - ALLUMINIO

CONTROTELAIO STD LEGNO-ALLUMINIO
Barriera vapore interna
Profilo prefinito per finiture esterne

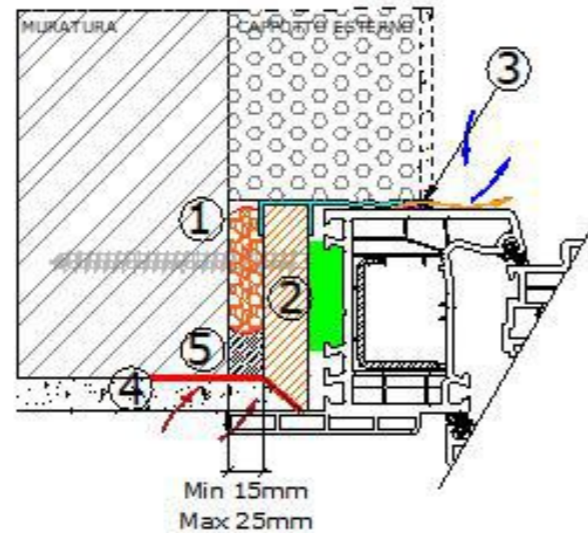

CONTROTELAIO STD LEGNO-ALLUMINIO
Scasso e cartongesso interno
Profilo prefinito per finiture esterne

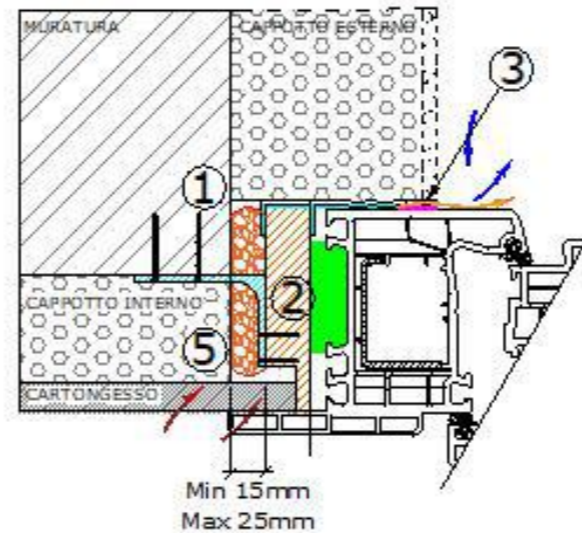

CONTROTELAIO STD LEGNO-ALLUMINIO
Profilo interno con asole per intonaco
Profilo esterno con rete per cappotto

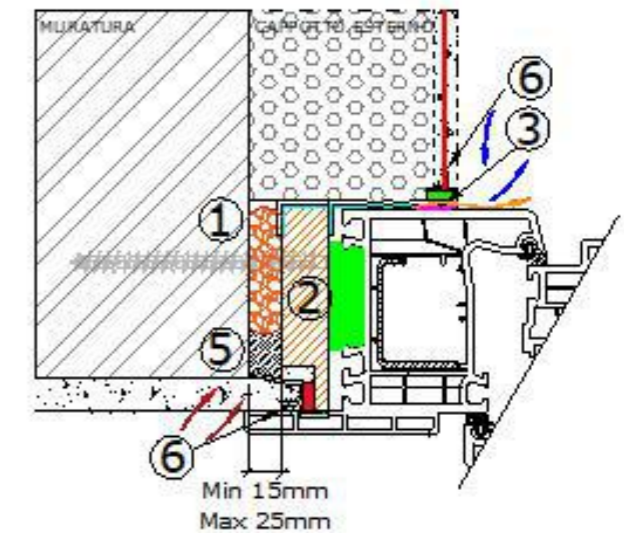

- 1 SCHIUMA POLIURETANICA ELASTICA PU
 - 2 NASTRO ONE MULTIFUNZIONE
 - 3 NASTRO PRECOMPRESSO BGI
 - 4 BARRIERA A VAPORE INTERNA
 - 5 RINZAFFO A SABBIA E CEMENTO
 - 6 PROFILO ANGOLARE DI COLLEGAMENTO ALLE FINITURE
- ARIA FREDDA ESTERNA
 ARIA CALDA INTERNA
 VAPORE

PROFILI INTERNI ED ESTERNI

CONTROTELAIO STD LEGNO-ALLUMINIO TRAVERSO INFERIORE
sezione laterale

- 1 NASTRO PE AUTOADESIVO
 - 2 TRAVERSO INFERIORE (disponibili 3 tipologie)
 - 3 SCHIUMA POLIURETANICA ELASTICA PU
 - 4 RINZAFFO A SABBIA E CEMENTO
 - 5 BARRIERA A VAPORE INTERNA
 - 6 BARRIERA A VAPORE ESTERNA
 - 7 SILICONE NEUTRO
- ARIA FREDDA ESTERNA
 ARIA CALDA INTERNA
 VAPORE

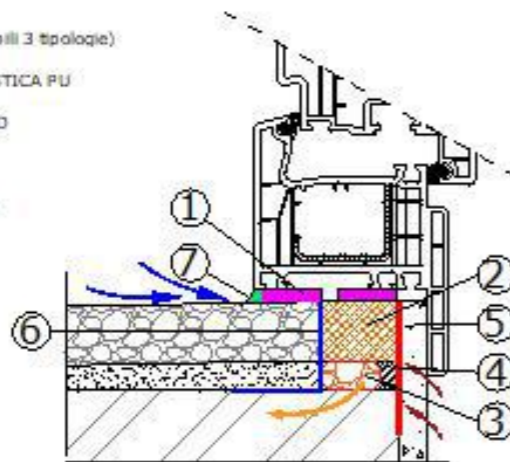

Rappresentazioni fuori scala

PROFILI SU ELEMENTO INTERNO
Profili per rasatura 6mm con rete

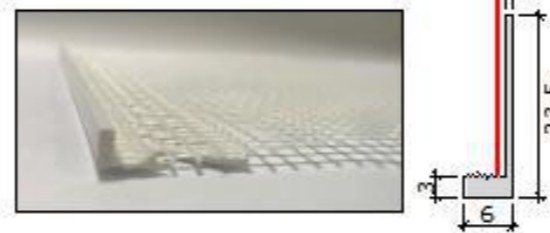

Profilo per intonaco interno con asole

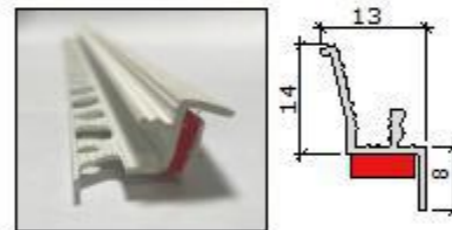

PROFILI SU ELEMENTO INTERNO
Profili per intonaco 15mm con rete

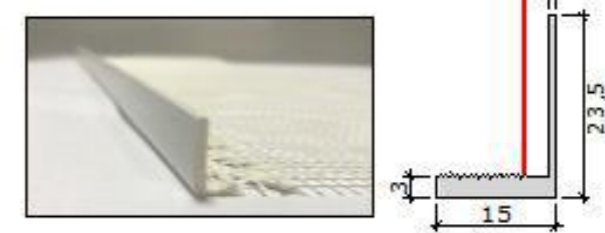

Profilo con rete per rasatura per cappotto esterno (non garantita per interno)

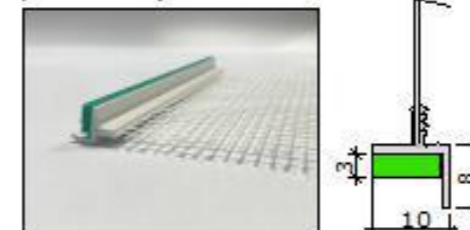

Profilo per con asole intonaco esterno

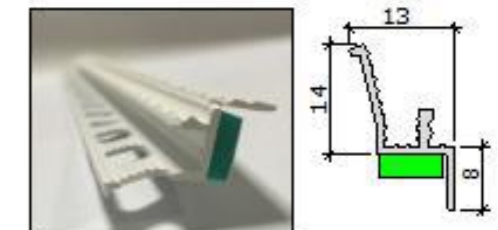

TIPOLOGIE NODO PRIMARIO CONTROTELAIO LEGNO - ALLUMINIO

BARRIERE AL VAPORE PER APPLICAZIONI INTERNE/ESTERNE, FRENO VAPORE SPECIFICO PER ESTERNI E RETE SEMPLICE PER INTONACI

Barriera al vapore con strato adesivo a 3 bande separate di tessuto in fibra di polipropilene larghezza 60 mm o 100mm SD > 8m. UTILIZZO INTERNO.



Pellicola autoadesiva XD esterna colorazione nera 70mm con lato adesivo S=20mm dim 4 x 50m L=200 m SD C.A. 0,09m.



Rete semplice per intonaci, per unione tra controlelai ed eventuale cappotto o intonaco esterno/interno



Disposizione delle reti e i sormonti



CONDIZIONI PER INIZIO POSA CONTROTELAIO

In fase di installazione è necessario sigillare termicamente e acusticamente l'intercapedine tra l'esterno del controlelai e la muratura, nodo primario; tale sigillatura deve avvenire in modo uniforme e su tutto il perimetro del controlelai stesso. L'intercapedine deve avere uno spessore minimo di 15mm fino ad un massimo di 25mm tra muro e controlelai. Si consiglia, una spigolatura dell'interno del vano di alloggiamento del controlelai realizzata con materiali idonei, per ottenere una finitura liscia, regolare e senza intercapedini dove si possano creare bolle d'aria.

USO SCHIUMA POLIURETANICA

Per la posa si consiglia l'utilizzo di schiuma poliuretana PU ad espansione controllata (consultare la scheda tecnica della schiuma utilizzata per le condizioni di posa) da applicare tra muro e controlelai, prima dell'applicazione inumidire con acqua le superfici con cui la schiuma verrà a contatto, cercando di tenere il cordone qualche centimetro arretrato rispetto al filo della muratura, così da poter applicare un piccolo rinzaffo a sabbia e cemento a filo della muratura, allo scopo di creare un supporto solido, liscio, regolare e idoneo per l'applicazione dell'intonaco interno e/o esterno, che viceversa sarebbe applicato direttamente sul cordone di schiuma risultando pertanto applicato a un supporto morbido, che potrebbero generare crepe e fessurazioni nell'intonaco. Si consiglia l'utilizzo di schiuma con caratteristiche termiche e acustiche adeguate al tipo di intervento (vedi normative vigenti nella zona dell'installazione)

USO BARRIERE A VAPORE E ISOLANTI NODO PRIMARIO

La realizzazione di tale supporto cementizio a chiusura dello sfioro perimetrale consente anche di poter applicare, se richiesta, una banda di barriera a vapore perimetrale che regola il flusso dell'umidità tra interno ed esterno o viceversa; per tale pellicola è necessario un supporto idoneo, uniforme e privo di polveri o sostanze oleose che possano danneggiare o impedire l'aggrappaggio del collante del nastro stesso, non vi devono essere cavità o vuoti d'aria dietro la pellicola in quanto sopra di essa dovrà essere applicata la malta di finitura, la presenza di tali bolle di aria ne comprometterebbero la stabilità che porterebbe alla creazione di setolature o cedimenti di porzioni di intonaco. Per la posa, interna ed esterna, di questa barriera si consiglia di realizzare una prova di rinzaffo e una prova di applicazione della barriera a vapore al fine di verificare la compatibilità sia del supporto che dell'adesione della barriera stessa. Il nastro esterno è molto importante soprattutto per una durata nel tempo della prestazione del giunto esposto alle intemperie, per evitare degradi interni al controlelai.

RETI ESTERNE ED INTERNE

Necessaria è comunque l'applicazione, la parte dell'esecutore delle malte di finitura esterne ed interne, di reti di armatura porta intonaco e/o rasatura da annegare nelle malte avendo cura di sormontare sempre e completamente le reti a quelle presenti nel controlelai e applicando porzioni di rete inclinate a 45° sugli angoli del controlelai. Si consiglia di sormontare le reti di armatura tra di loro di almeno 100-150mm (responsabilità a cura dell'esecutore).

SIGILLATURA TRAVERSO INFERIORE

Nella posa di controlelai cosa molto importante è la impermeabilizzazione con barriera al vapore interna ed esterna del taglio termico inferiore, si consiglia una adeguata impermeabilizzazione catramosa dell'intera vasca di alloggiamento del bancale/bancale/soglia a carico della committenza o chi per lei. In aggiunta alle pellicole a vapore.